

Kahden seinäkiskon väliin tarvitaan aina
2kpl tukilistoja tai
1kpl tukilista ja 1kpl naulakkolista

Seinäkiskojen väliin tulevien osien asennus M8 lukkoruuveilla ja Nyloc (hattu)muttereilla.
Asenna kaikki lukkoruuvit samansuuntaisesti.

Asennuskorkeus riippuu muista kokonaisuuteen tulevista komponenteista.
Kiskot, tuki- ja naulakkolistat asennetaan ensin, tämän jälkeen muut komponentit voidaan asentaa väliin.

Tuki- ja naulakkolistojen asennus korkeudet

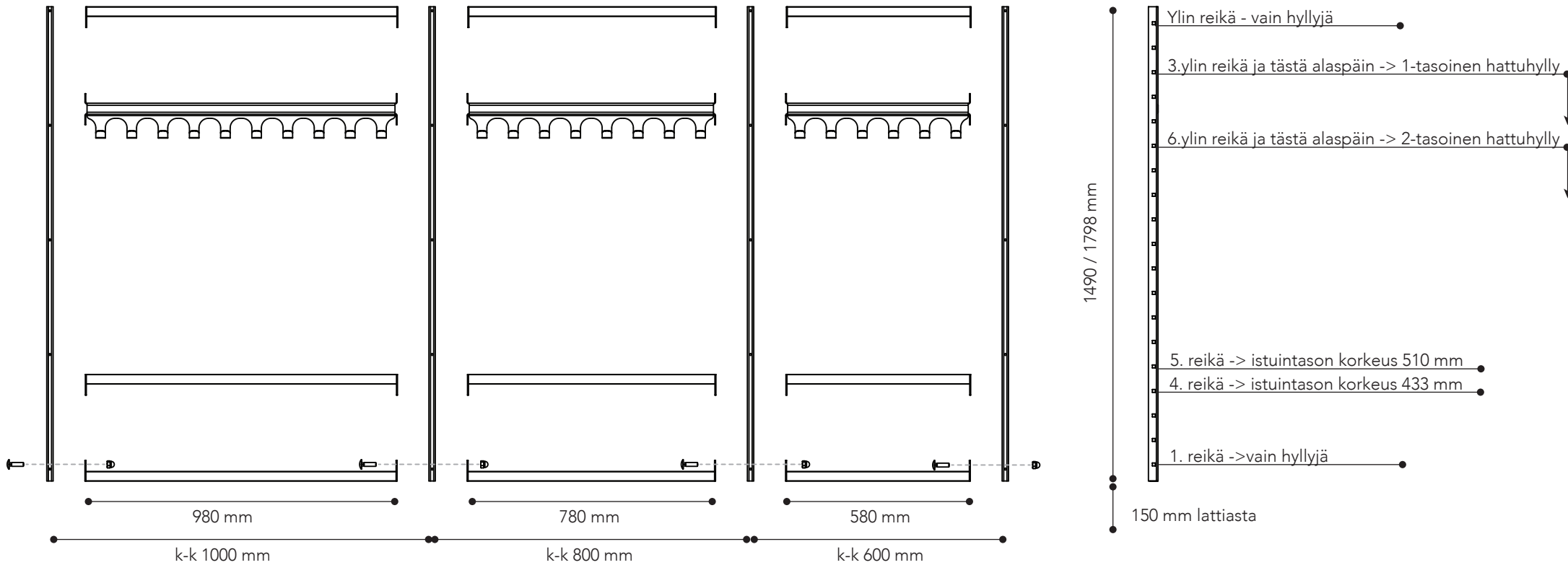

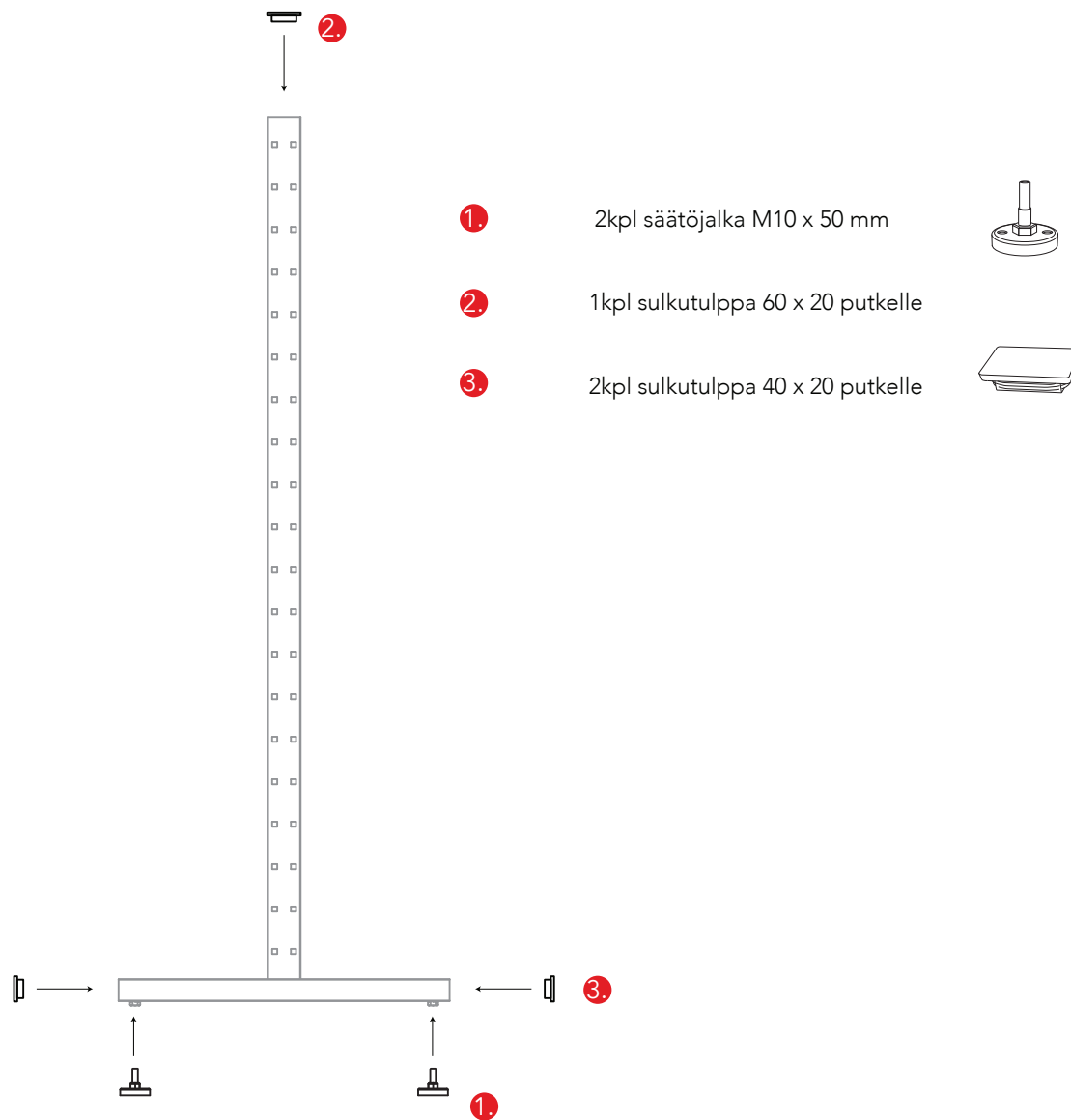

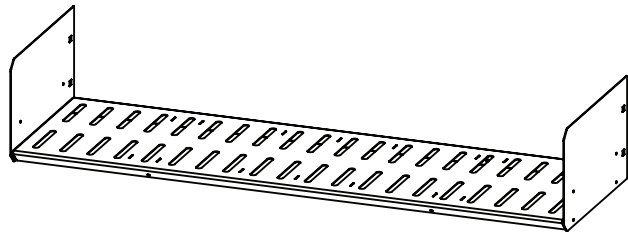

Perus hattuhylly 1000

- 1kpl hyllylevy 1000
- 2kpl hattuhyllyn kannatin
- 4kpl M4 ruuvi
- 4kpl M4 mutteri

Hyllylevy 1000

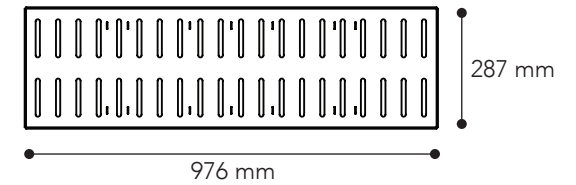

Hattuhyllyn kannatin

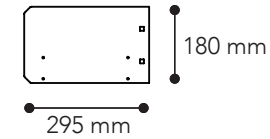

Hyllyn tausta 1000

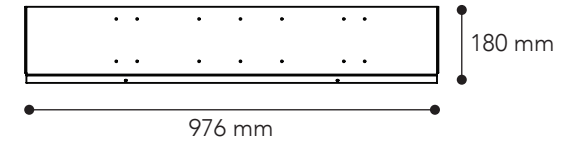

Hyllyn väljakaja

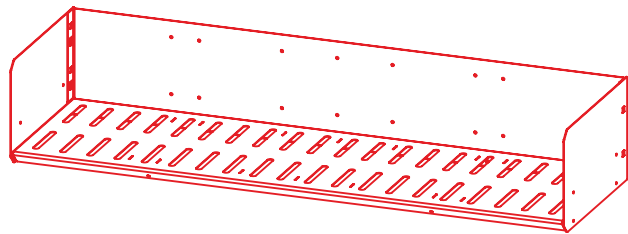
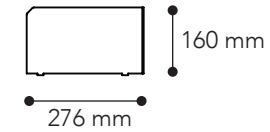

Perus hattuhylly 1000 taustalla

- 1kpl hyllylevy 1000
- 2kpl hattuhyllyn kannatin
- 1kpl hyllyn tausta 1000
- 6kpl M4 ruuvi
- 6kpl M4 mutteri

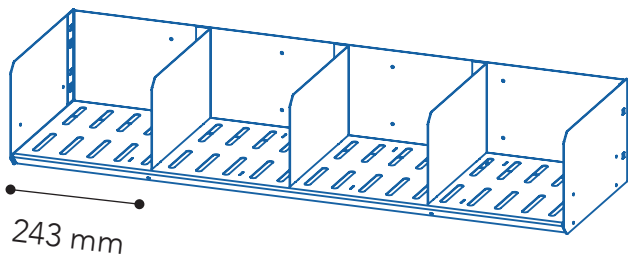

Perus hattuhylly 1000 / 4

- 1kpl hyllylevy 1000
- 2kpl hattuhyllyn kannatin
- 1kpl hyllyn tausta 1000
- 3kpl hyllyn väljakaja
- 12kpl M4 ruuvi
- 12kpl M4 mutteri

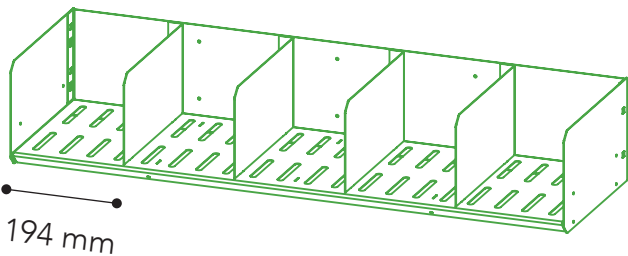

Perus hattuhylly 1000 / 5

- 1kpl hyllylevy 1000
- 2kpl hattuhyllyn kannatin
- 1kpl hyllyn tausta 1000
- 4kpl hyllyn väljakaja
- 14kpl M4 ruuvi
- 14kpl M4 mutteri

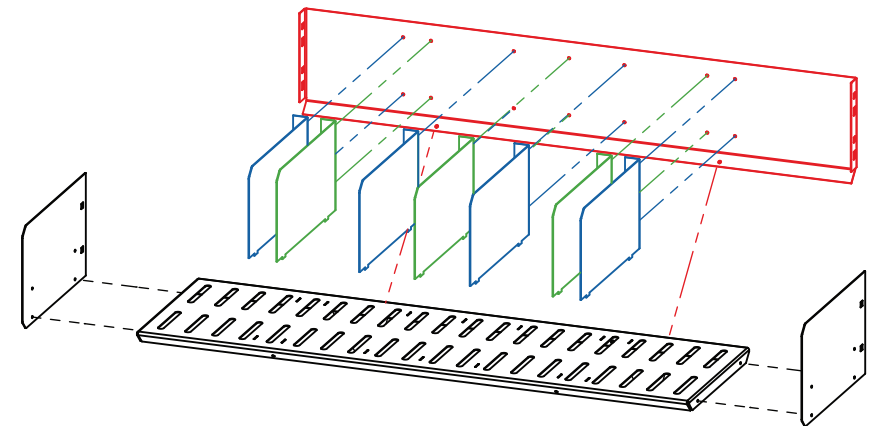

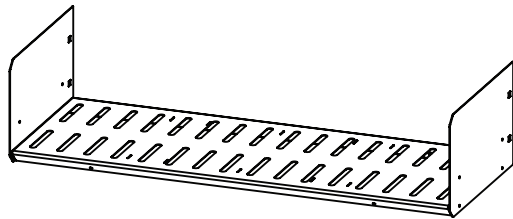

Perus hattuhyllly 800

- 1kpl hyllylevy 800
- 2kpl hattuhyllyn kannatin
- 4kpl M4 ruuvi
- 4kpl M4 mutteri

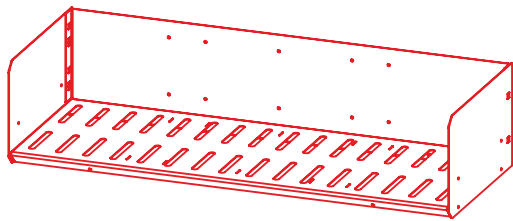

Perus hattuhyllly 800 taustalla

- 1kpl hyllylevy 800
- 2kpl hattuhyllyn kannatin
- 1kpl hyllyn tausta 800
- 6kpl M4 ruuvi
- 6kpl M4 mutteri

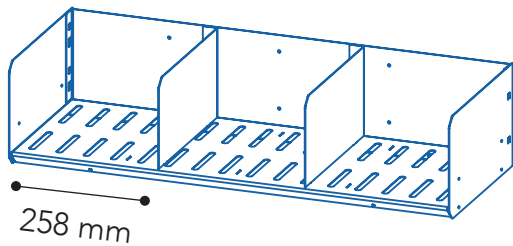

Perus hattuhyllly 800 / 3

- 1kpl hyllylevy 800
- 2kpl hattuhyllyn kannatin
- 1kpl hyllyn tausta 800
- 2kpl hyllyn väljakaja
- 10kpl M4 ruuvi
- 10kpl M4 mutteri

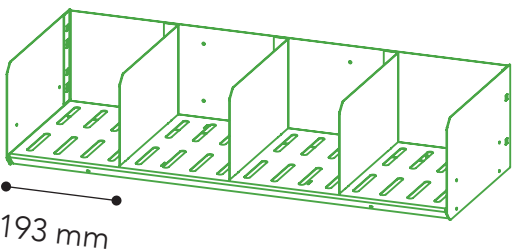

Perus hattuhyllly 800 / 4

- 1kpl hyllylevy 800
- 2kpl hattuhyllyn kannatin
- 1kpl hyllyn tausta 800
- 3kpl hyllyn väljakaja
- 12kpl M4 ruuvi
- 12kpl M4 mutteri

Hyllylevy 800

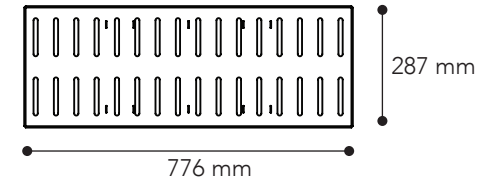

Hattuhyllyn kannatin

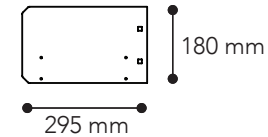

Hyllyn tausta 800

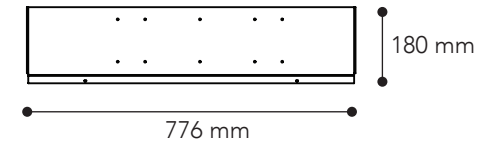

Hyllyn väljakaja

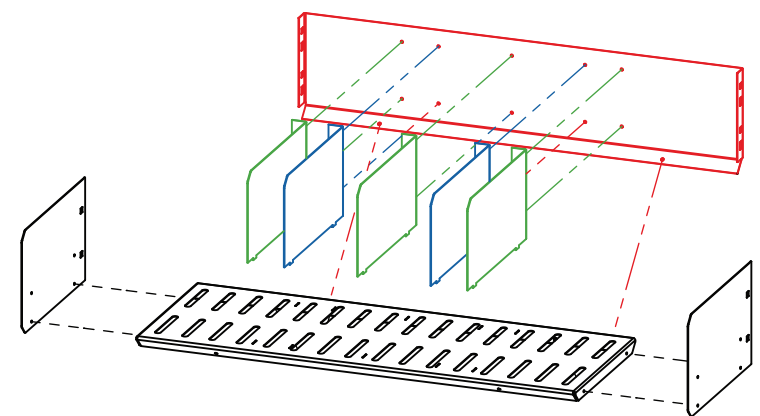
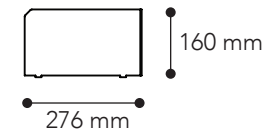

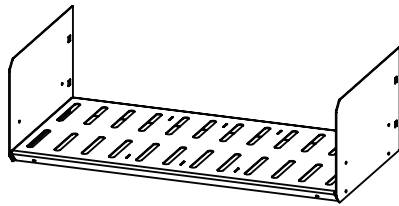

Perus hattuhylly 600

- 1kpl hyllylevy 600
- 2kpl hattuhyllyn kannatin
- 4kpl M4 ruuvi
- 4kpl M4 mutteri

Hyllylevy 600

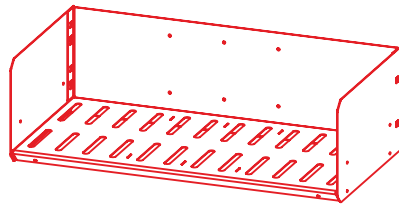
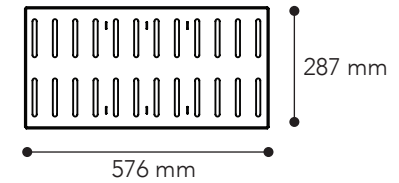

Perus hattuhylly 600 taustalla

- 1kpl hyllylevy 600
- 2kpl hattuhyllyn kannatin
- 1kpl hyllyn tausta 600
- 6kpl M4 ruuvi
- 6kpl M4 mutteri

Hattuhyllyn kannatin

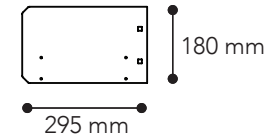

Hyllyn tausta 600

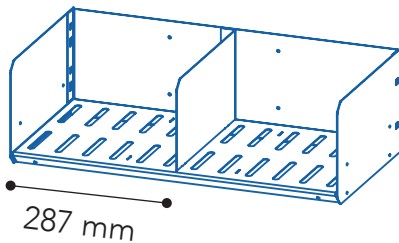
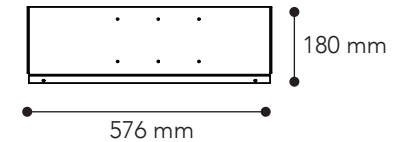

Perus hattuhylly 600 / 2

- 1kpl hyllylevy 600
- 2kpl hattuhyllyn kannatin
- 1kpl hyllyn tausta 600
- 1kpl hyllyn väljakaja
- 8kpl M4 ruuvi
- 8kpl M4 mutteri

Hyllyn väljakaja

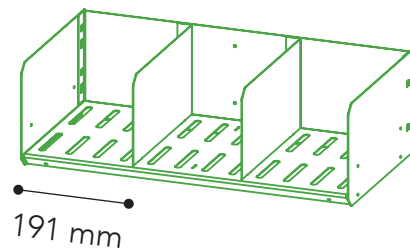
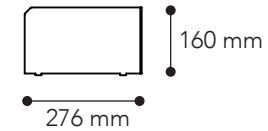

Perus hattuhylly 600 / 3

- 1kpl hyllylevy 600
- 2kpl hattuhyllyn kannatin
- 1kpl hyllyn tausta 600
- 2kpl hyllyn väljakaja
- 10kpl M4 ruuvi
- 10kpl M4 mutteri

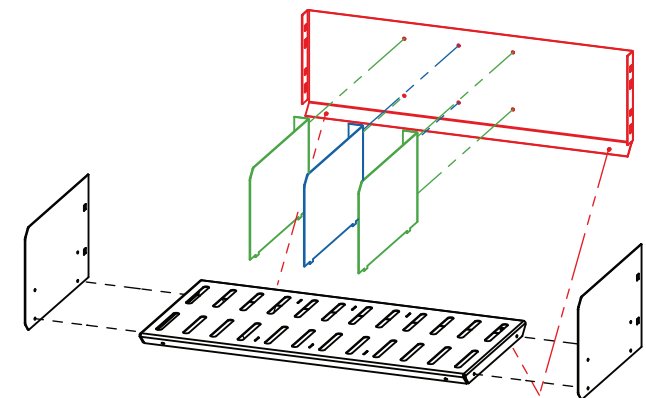

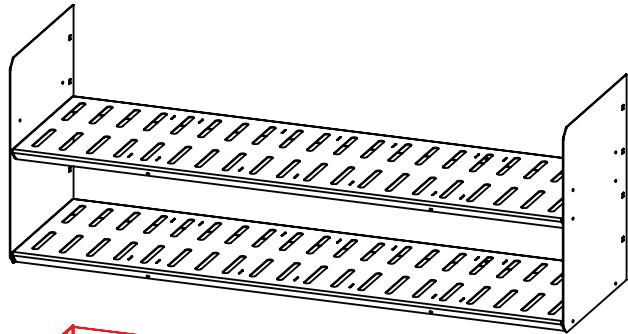

Perus 2-tasoinen hattuhylly 1000

- 2kpl hyllylevy 1000
- 2kpl 2-tasoinen hattuhyllyn kannatin
- 8kpl M4 ruuvi
- 8kpl M4 mutteri

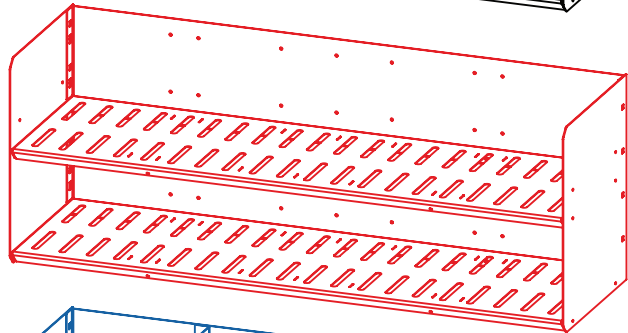

Perus 2-tasoinen hattuhylly 1000 taustalla

- 2kpl hyllylevy 1000
- 2kpl 2-tasoinen hattuhyllyn kannatin
- 2kpl hyllyn tausta 1000
- 12kpl M4 ruuvi
- 12kpl M4 mutteri

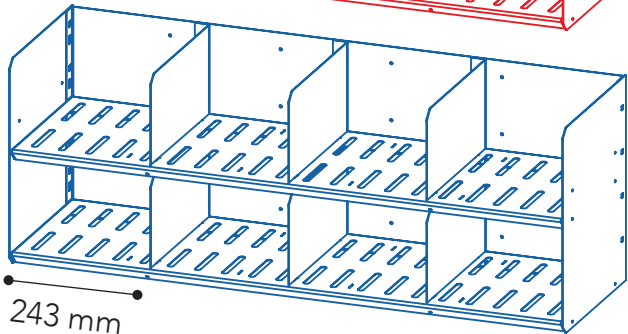

243 mm

Perus 2-tasoinen hattuhylly 1000 / 4

- 2kpl hyllylevy 1000
- 2kpl 2-tasoinen hattuhyllyn kannatin
- 2kpl hyllyn tausta 1000
- 6kpl hyllyn väljakaja
- 24kpl M4 ruuvi
- 24kpl M4 mutteri

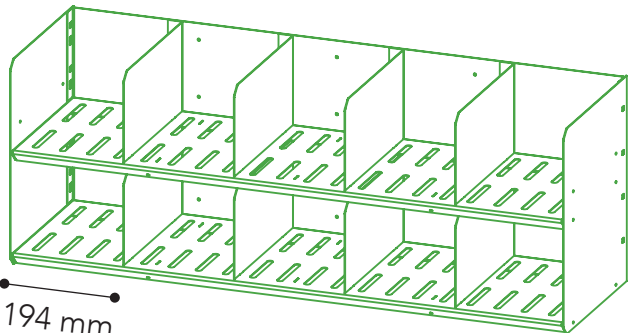

194 mm

Perus 2-tasoinen hattuhylly 1000 / 5

- 2kpl hyllylevy 1000
- 2kpl 2-tasoinen hattuhyllyn kannatin
- 2kpl hyllyn tausta 1000
- 8kpl hyllyn väljakaja
- 28kpl M4 ruuvi
- 28kpl M4 mutteri

Hyllylevy 1000

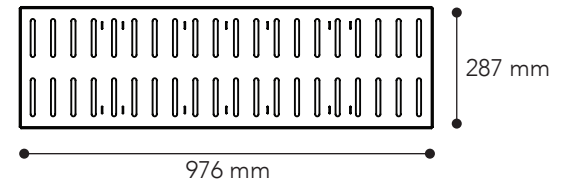

2-tasoinen hattuhyllyn kannatin

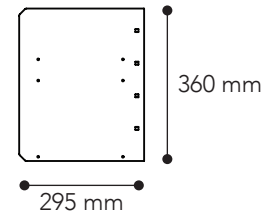

Hyllyn väljakaja

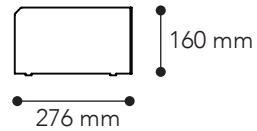

Hyllyn tausta 1000

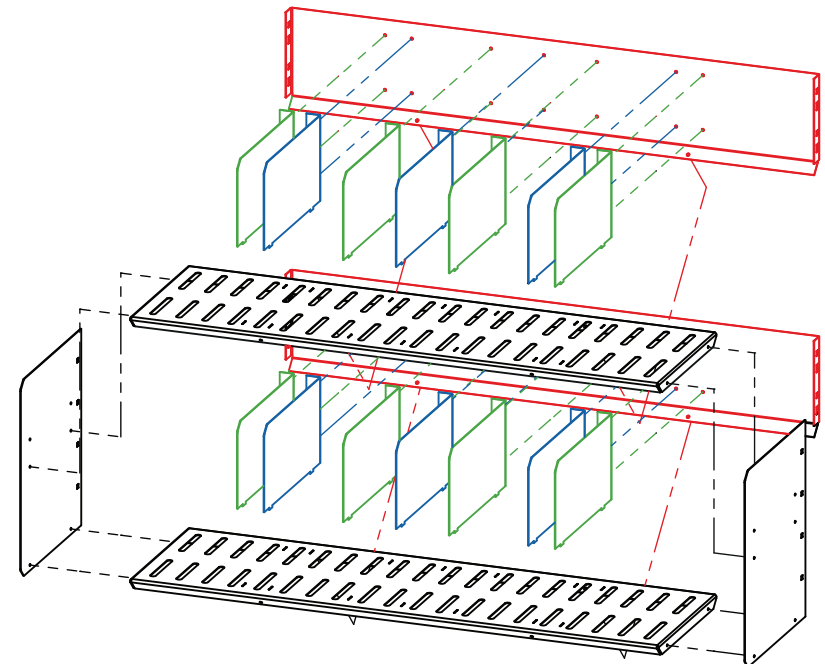
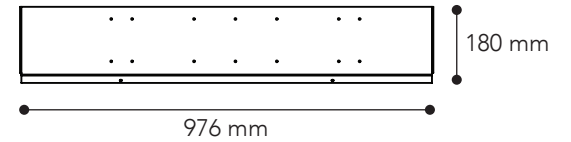

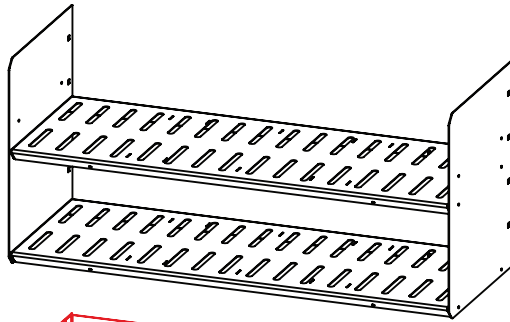

Perus 2-tasoinen hattuhylly 800

- 2kpl hyllylevy 800
- 2kpl 2-tasoinen hattuhyllyn kannatin
- 8kpl M4 ruuvi
- 8kpl M4 mutteri

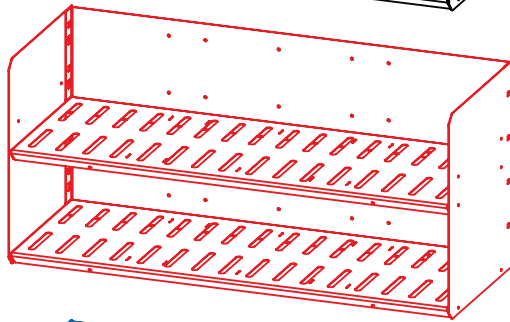

Perus 2-tasoinen hattuhylly 800 taustalla

- 2kpl hyllylevy 800
- 2kpl 2-tasoinen hattuhyllyn kannatin
- 2kpl hyllyn tausta 800
- 12kpl M4 ruuvi
- 12kpl M4 mutteri

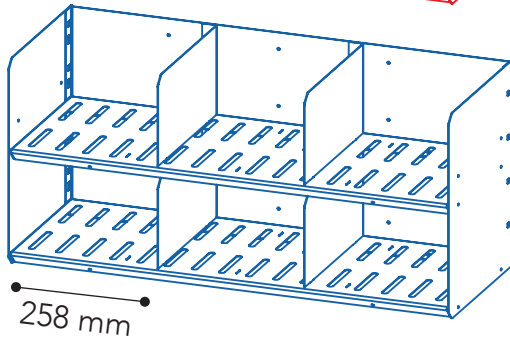

258 mm

Perus 2-tasoinen hattuhylly 800 / 3

- 2kpl hyllylevy 800
- 2kpl 2-tasoinen hattuhyllyn kannatin
- 2kpl hyllyn tausta 800
- 4kpl hyllyn väljakaja
- 20kpl M4 ruuvi
- 20kpl M4 mutteri

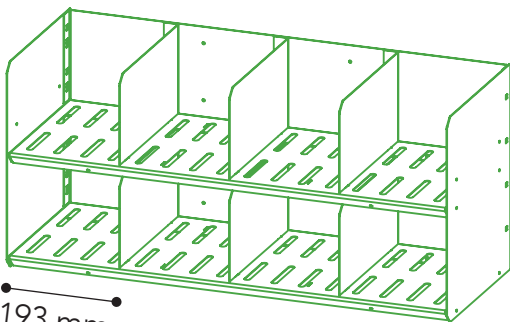

193 mm

Perus 2-tasoinen hattuhylly 800 / 4

- 2kpl hyllylevy 800
- 2kpl 2-tasoinen hattuhyllyn kannatin
- 2kpl hyllyn tausta 800
- 6kpl hyllyn väljakaja
- 24kpl M4 ruuvi
- 24kpl M4 mutteri

Hyllylevy 800

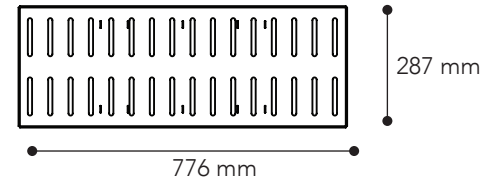

2-tasoinen hattuhyllyn kannatin

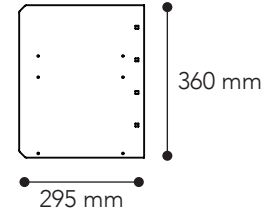

Hyllyn väljakaja

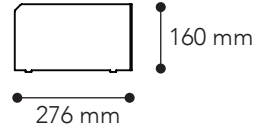

Hyllyn tausta 800

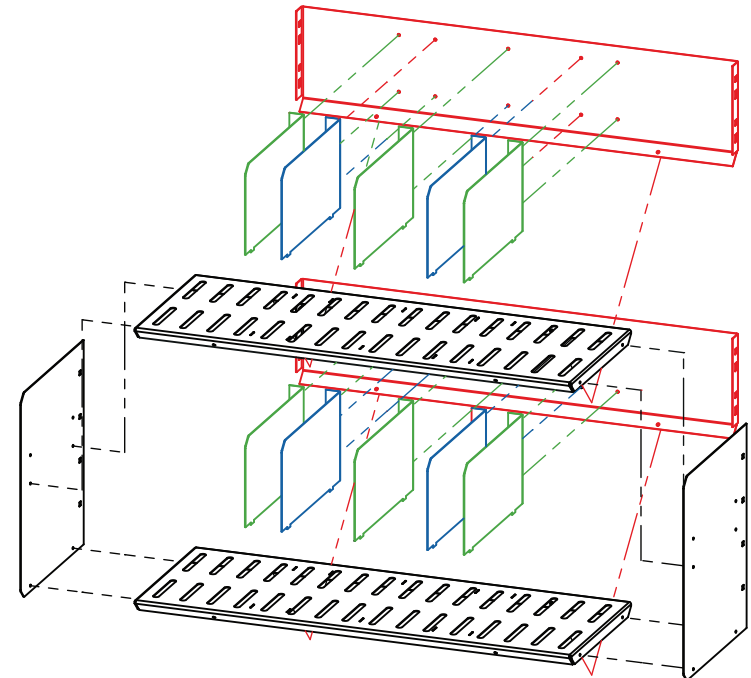
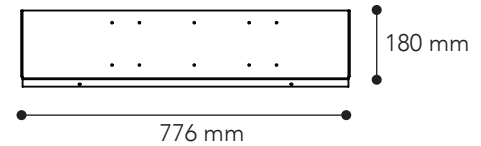

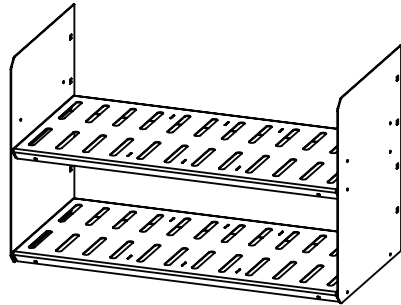

Perus 2-tasoinen hattuhylly 600

- 2kpl hyllylevy 600
- 2kpl 2-tasoinen hattuhyllyn kannatin
- 8kpl M4 ruuvi
- 8kpl M4 mutteri

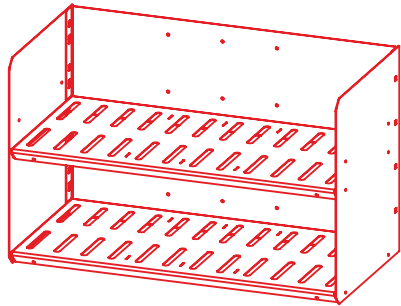

Perus 2-tasoinen hattuhylly 600 taustalla

- 2kpl hyllylevy 600
- 2kpl hattuhyllyn kannatin
- 2kpl hyllyn tausta 600
- 12kpl M4 ruuvi
- 12kpl M4 mutteri

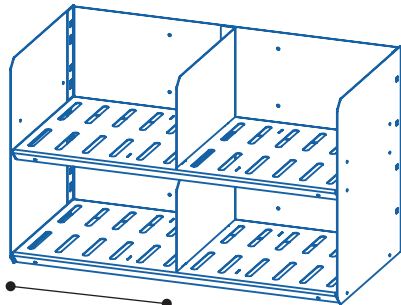

287 mm

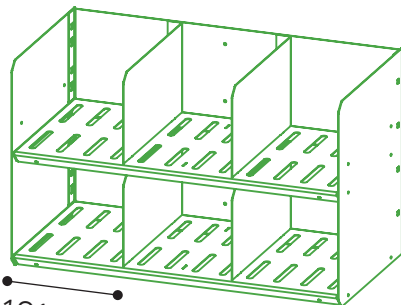

191 mm

Perus 2-tasoinen hattuhylly 600 / 2

- 2kpl hyllylevy 600
- 2kpl 2-tasoinen hattuhyllyn kannatin
- 2kpl hyllyn tausta 600
- 2kpl hyllyn väljakaja
- 16kpl M4 ruuvi
- 16kpl M4 mutteri

Perus 2-tasoinen hattuhylly 600 / 3

- 2kpl hyllylevy 600
- 2kpl 2-tasoinen hattuhyllyn kannatin
- 2kpl hyllyn tausta 600
- 4kpl hyllyn väljakaja
- 20kpl M4 ruuvi
- 20kpl M4 mutteri

Hyllylevy 600

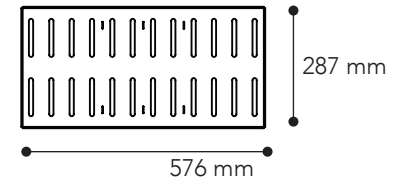

2-tasoinen hattuhyllyn kannatin

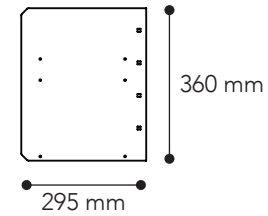

Hyllyn väljakaja

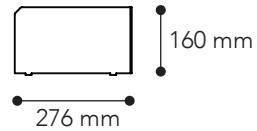

Hyllyn tausta 600

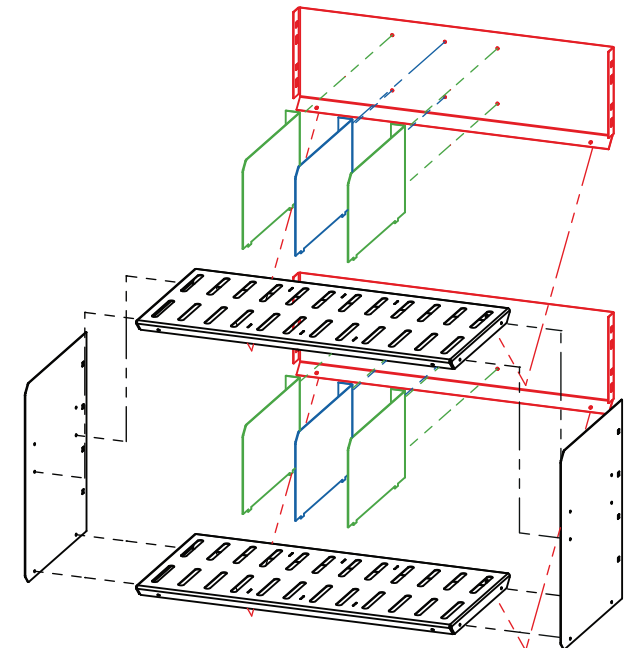
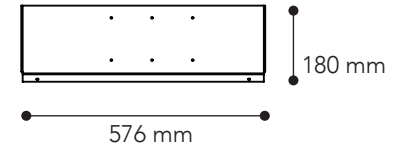

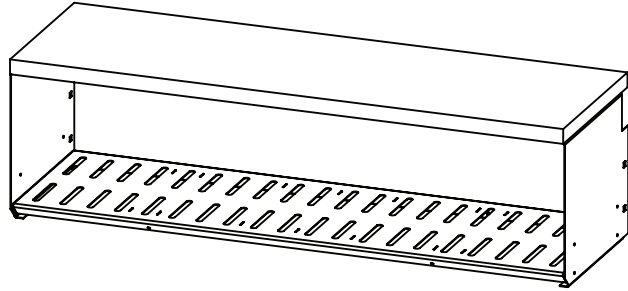

Perus istuintasollinen kenkähyllä 1000

- 1kpl hyllylevy 1000
- 2kpl istuintason kannatin
- 1kpl istuintaso 1000
- 4kpl M4 ruuvi
- 4kpl M4 mutteri
- 4kpl puuruuvi

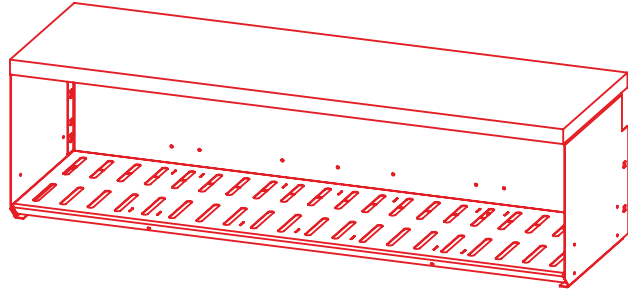

Perus istuintasollinen kenkähyllä 1000 taustalla

- 1kpl hyllylevy 1000
- 2kpl istuintason kannatin
- 1kpl istuintaso 1000
- 1kpl hyllyn tausta 1000
- 6kpl M4 ruuvi
- 6kpl M4 mutteri
- 4kpl puuruuvi

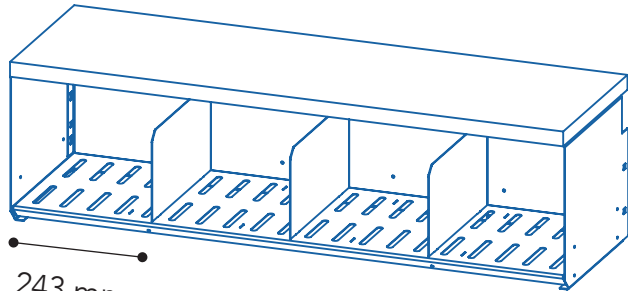

243 mm

Perus istuintasollinen kenkähyllä 1000 / 4

- 1kpl hyllylevy 1000
- 2kpl istuintason kannatin
- 1kpl istuintaso 1000
- 1kpl hyllyn tausta 1000
- 3kpl hyllyn väljakaja
- 12kpl M4 ruuvi
- 12kpl M4 mutteri
- 4kpl puuruuvi

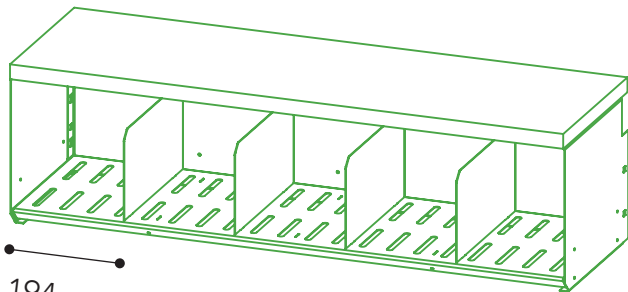

194 mm

Perus istuintasollinen kenkähyllä 1000 / 5

- 1kpl hyllylevy 1000
- 2kpl istuintason kannatin
- 1kpl istuintaso 1000
- 1kpl hyllyn tausta 1000
- 4kpl hyllyn väljakaja
- 14kpl M4 ruuvi
- 14kpl M4 mutteri
- 4kpl puuruuvi

Hyllylevy 1000

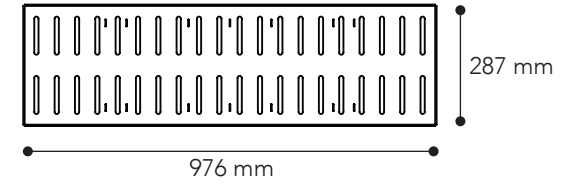

Istuintason kannatin

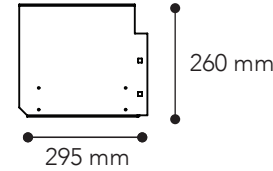

Hyllyn väljakaja

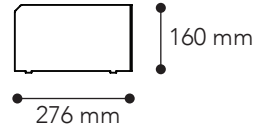

Hyllyn tausta 1000

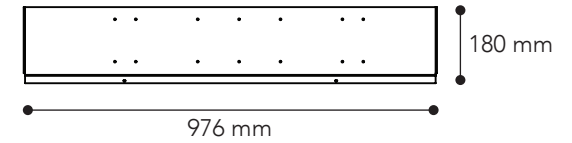

Istuintasoväli 1000

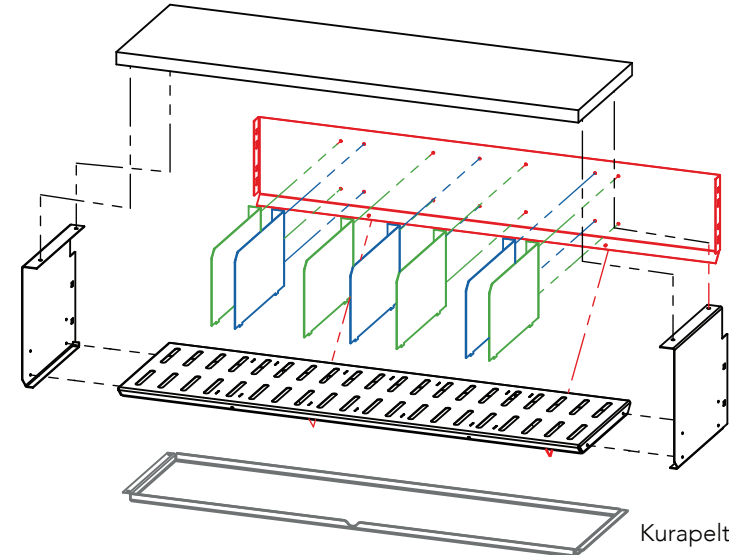
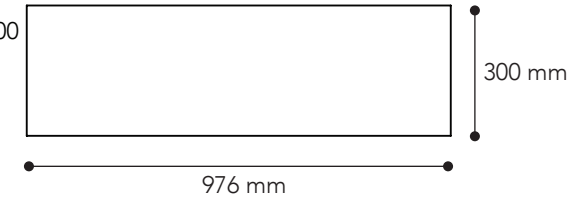

Kurapelti 1000, lisätarvike

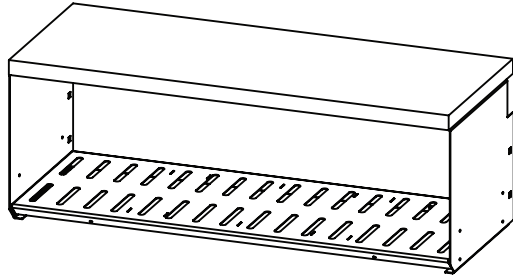

Perus istuintasollinen kenkähyllä 800

- 1kpl hyllylevy 800
- 2kpl istuintason kannatin
- 1kpl istuintaso 800
- 4kpl M4 ruuvi
- 4kpl M4 mutteri
- 4kpl M4 puuruuvi

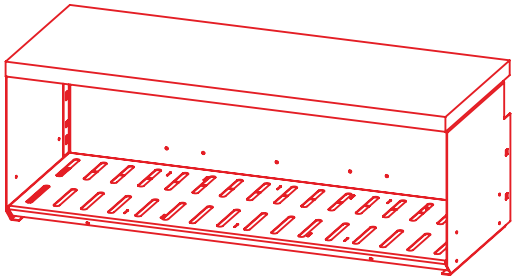

Perus istuintasollinen kenkähyllä 800 taustalla

- 1kpl hyllylevy 800
- 2kpl istuintason kannatin
- 1kpl istuintaso 800
- 1kpl hyllyn tausta 800
- 6kpl M4 ruuvi
- 6kpl M4 mutteri
- 4kpl puuruuvi

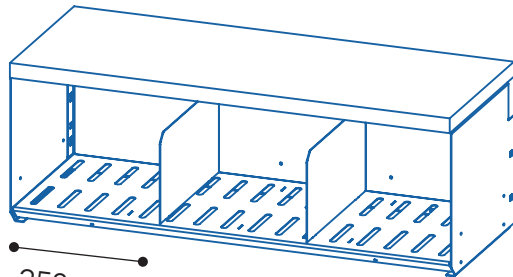

258 mm

Perus istuintasollinen kenkähyllä 800 / 3

- 1kpl hyllylevy 800
- 2kpl istuintason kannatin
- 1kpl istuintaso 800
- 1kpl hyllyn tausta 800
- 2kpl hyllyn väljakaja
- 10kpl M4 ruuvi
- 10kpl M4 mutteri
- 4kpl puuruuvi

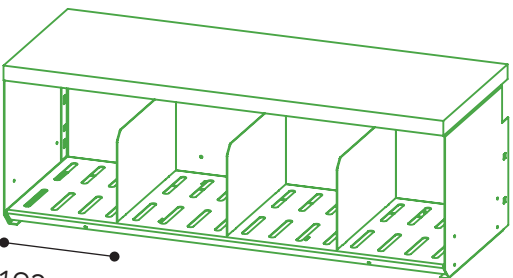

193 mm

Perus istuintasollinen kenkähyllä 800 / 4

- 1kpl hyllylevy 800
- 2kpl istuintason kannatin
- 1kpl istuintaso 800
- 1kpl hyllyn tausta 800
- 3kpl hyllyn väljakaja
- 12kpl M4 ruuvi
- 12kpl M4 mutteri
- 4kpl puuruuvi

Hyllylevy 800

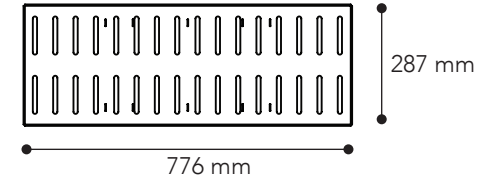

Istuintason kannatin

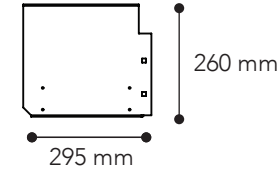

Hyllyn väljakaja

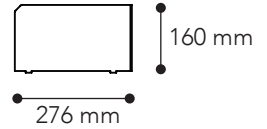

Hyllyn tausta 800

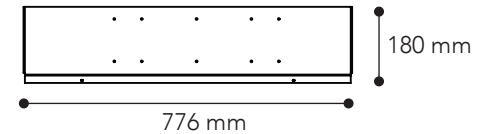

Istuintaso 800

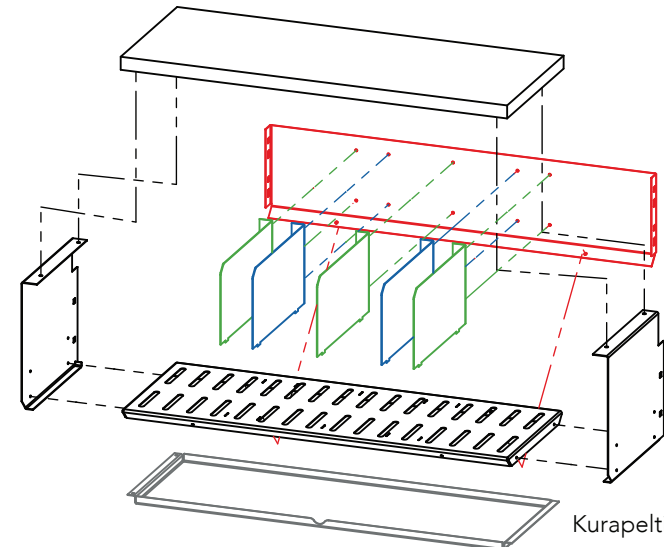
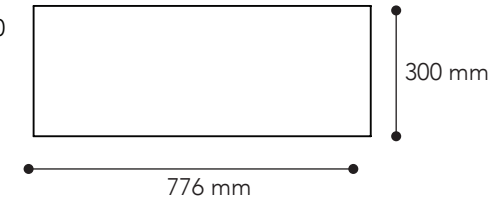

Kurapelti 800, lisätarvike

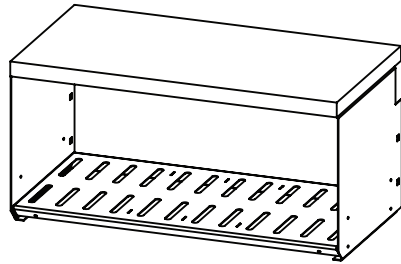

Perus istuintasollinen kenkähyllä 600

- 1kpl hyllylevy 600
- 2kpl istuintason kannatin
- 1kpl istuintaso 600
- 4kpl M4 ruuvi
- 4kpl M4 mutteri
- 4kpl puuruuvi

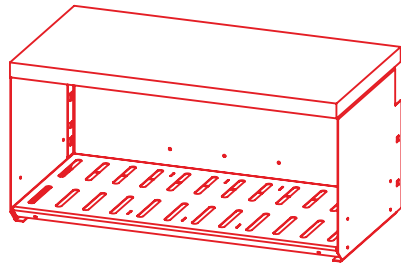

Perus istuintasollinen kenkähyllä 600 taustalla

- 1kpl hyllylevy 600
- 2kpl istuintason kannatin
- 1kpl istuintaso 600
- 1kpl hyllyn tausta 600
- 6kpl M4 ruuvi
- 6kpl M4 mutteri
- 4kpl puuruuvi

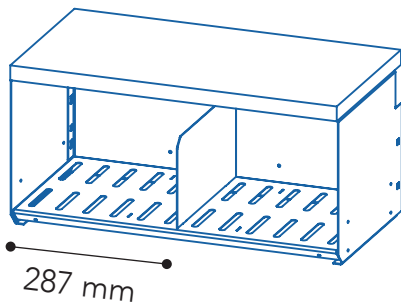

287 mm

Perus istuintasollinen kenkähyllä 600 / 2

- 1kpl hyllylevy 600
- 2kpl istuintason kannatin
- 1kpl istuintaso 600
- 1kpl hyllyn tausta 600
- 1kpl hyllyn väljakaja
- 8kpl M4 ruuvi
- 8kpl M4 mutteri
- 4kpl puuruuvi

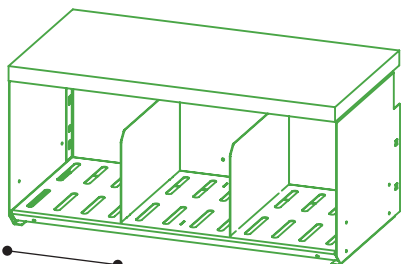

191 mm

Perus istuintasollinen kenkähyllä 600 / 3

- 1kpl hyllylevy 600
- 2kpl istuintason kannatin
- 1kpl istuintaso 600
- 1kpl hyllyn tausta 600
- 2kpl hyllyn väljakaja
- 10kpl M4 ruuvi
- 10kpl M4 mutteri
- 4kpl puuruuvi

Hyllylevy 600

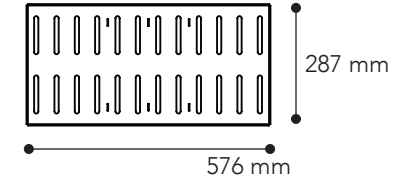

Istuintason kannatin

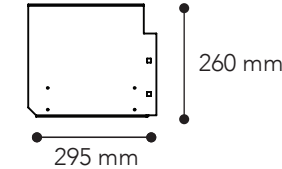

Hyllyn väljakaja

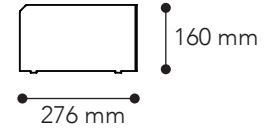

Hyllyn tausta 600

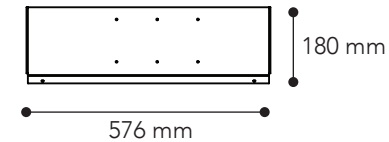

Istuinlevy 600

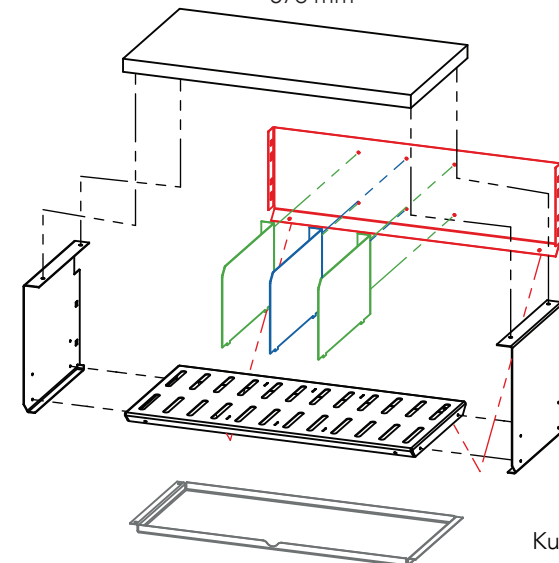
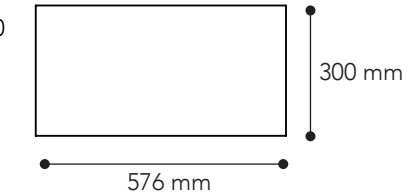

Kurapelti 600, lisätarvike

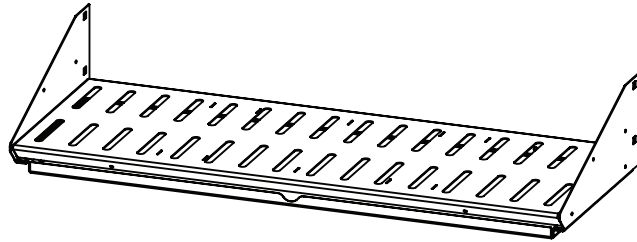

Perus kenkähyllä

- 1kpl hyllylevy 1000 / 800 / 600
- 2 kpl kenkähyllän kannatin (oikea ja vasen)
- 4kpl M4 ruuvi
- 4kpl M4 mutteri
- Kurapelti, lisätarvike

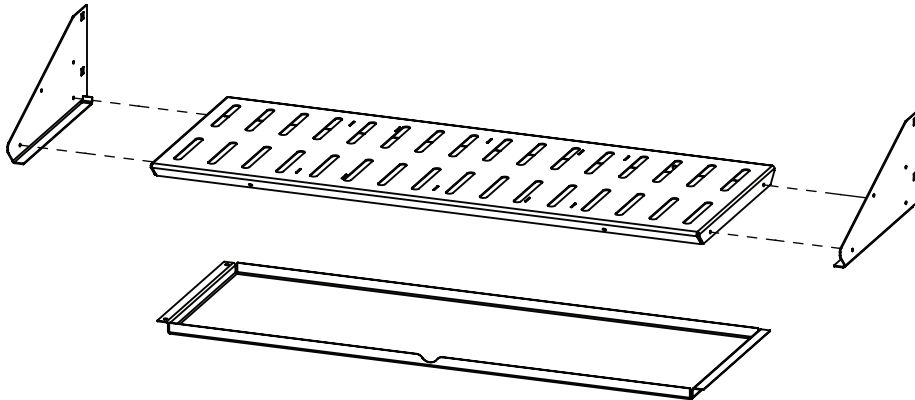

Hyllylevy

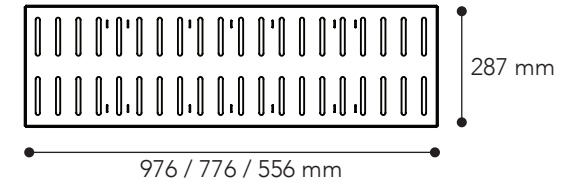

Kenkähyllän
kannatin
oikea ja vasen

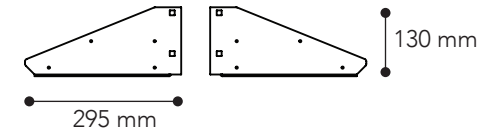

Kurapelti

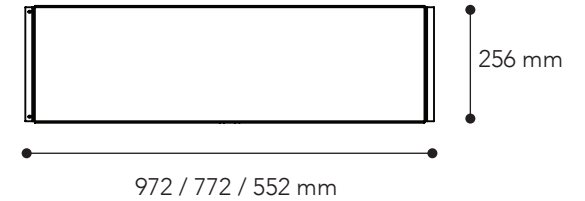

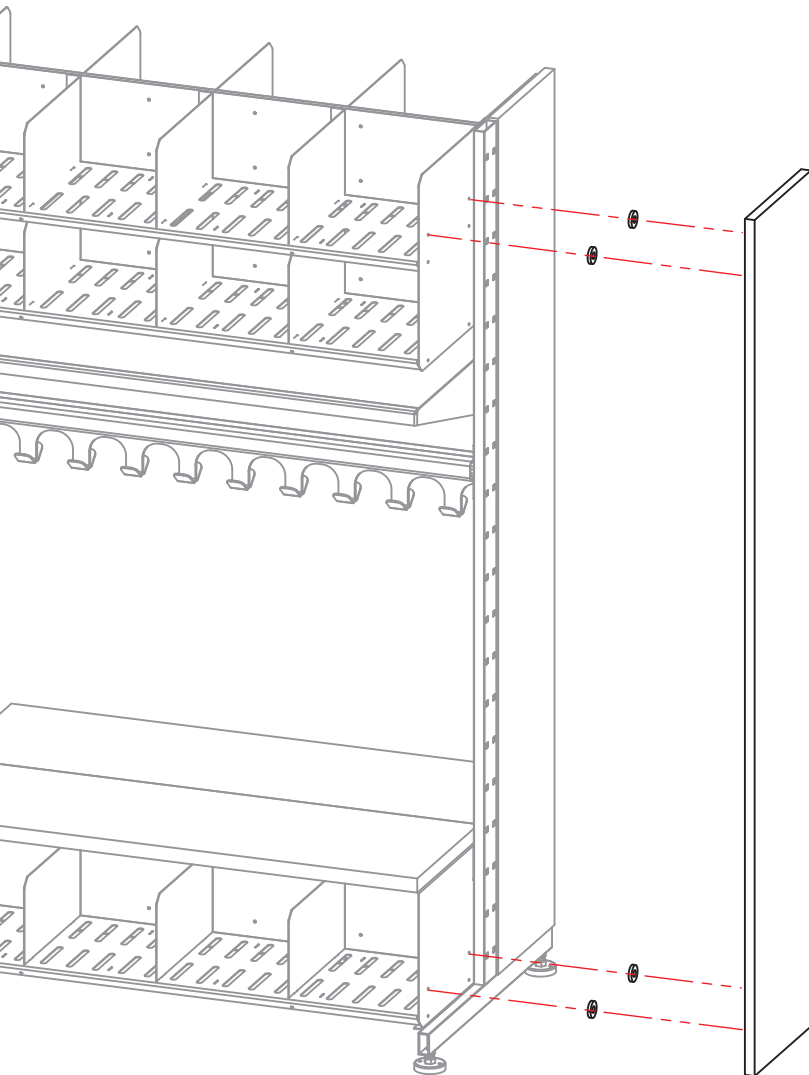

4kpl muoviholkki
per päätylevy



Päätylevy
1640 mm jalkaan.

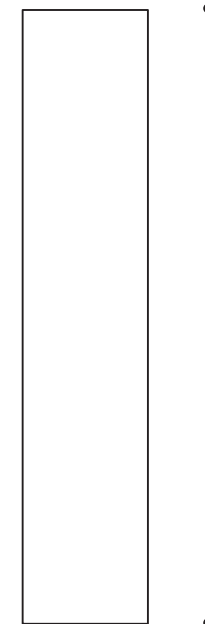

1568 mm

275 mm

T-jalkaisen kalusteen pätyyn tulee 2 kpl päätylevyjä.
L-jalkaisen kalusteen pätyyn tulee 1 kpl päätylevyjä.

Päätylevyn ruuvaus hyllyjen sisäpuolelta puuruuvein.
Muoviholkki hyllyn ja päätylevyn väliin.